

**1** Must be installed by a qualified electrician in accordance with all national and local electrical and construction codes and regulations by a person familiar with the construction and operation of the product and the hazards involved. Failure to comply with the following installation instructions will void the warranty and may result in serious injury or possible death. Ensure power is off before installation, verify electrical plan first and read all installation instructions prior to installation. With the constant development of our products please check our website ([www.modalight.com](http://www.modalight.com)) for any possible changes to the installation of this product.

Debe ser instalado por un electricista calificado de acuerdo con todos los códigos y reglamentos eléctricos y de construcción nacionales y locales, por una persona familiarizada con la construcción y el funcionamiento del producto y los riesgos involucrados. El incumplimiento de las siguientes instrucciones de instalación anulará la garantía y puede provocar lesiones graves o la muerte. Asegúrese de que la energía esté apagada antes de la instalación, verifique primero el plan eléctrico y lea todas las instrucciones de instalación antes de instalar. Con el constante desarrollo de nuestros productos, visite nuestro website ([www.modalight.com](http://www.modalight.com)) para todos posibles cambios en la instalación de este producto.

Doit être installé par un électricien qualifié conformément à tous les codes et réglementations électriques et de construction nationaux et locaux par une personne connaissant bien la construction et le fonctionnement du produit et les risques encourus. Le non-respect des instructions d'installation suivantes annulera la garantie et pourrait entraîner des blessures graves ou la mort éventuelle. Assurez-vous que l'alimentation est coupée avant l'installation, vérifiez d'abord le plan électrique et lisez toutes les instructions d'installation avant l'installation. Avec le développement constant de nos produits s'il vous plaît consulter notre site web ([www.modalight.com](http://www.modalight.com)) pour toutes les modifications possibles à l'installation de ce produit.

WET LOCATION INSTALL  
INSTALACIÓN DE LUGARES HÚMEDOS  
EMPLACEMENT HUMIDE INSTALLER

**2** Verify electrical plan and ensure all hardware is present  
Verificar plan electrico y verifique que todo el equipo esté presente  
Vérifier le plan électrique et assurer que tout le matériel est présent

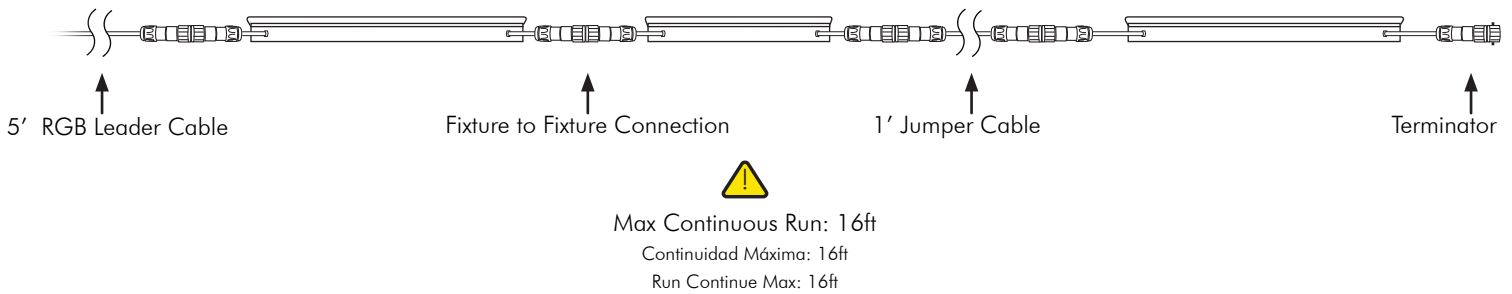

**3** Compatible driver list  
Lista de controladores compatibles  
Liste des pilotes compatibles

| Non Dimming | Voltage Range | Wattage | IP Rating | Max Load |
|-------------|---------------|---------|-----------|----------|
| MP17        | 100-277V AC   | 150W    | IP20      | 16ft     |

**4 DMX Wiring - To ensure correct installation, the necessary items are required:**

Cablería de DMX - Para garantizar una instalación correcta, se requieren los elementos necesarios:  
DMX Câblage - Pour garantir une installation correcte, les éléments nécessaires sont nécessaires:

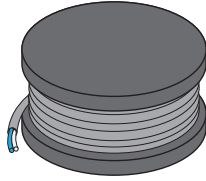

RS-485 Cable  
(By others)

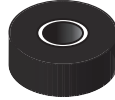

Electrical Tape  
(By others)

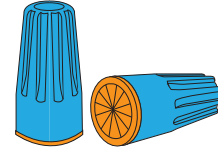

Wire Nuts  
(By others)



|   |   |
|---|---|
| <p><b>Data and Power must be run in separate conduit!</b><br/>Data y Electricidad deben estar en conductos separados!<br/>Les données et la puissance doivent être sur des conduits séparés!</p>  | <p><b>Must use RS-485 Cable for Data.</b><br/>Debe usar cable RS-485 para conexión de data.<br/>Doit utiliser le câble RS-485 pour la connexion de données.</p>                                     |
| <p><b>Please make sure to install in accordance with the local and national code!</b><br/>Por favor asegúrese de instalar de acuerdo con el código local!<br/>S'il vous plaît assurez-vous d'installer conformément à la locale et code national!</p> | <p><b>Use electrical tape to cover any exposed wires.</b><br/>Lámparas debe ser programado por MODA antes de ser enviadas!<br/>Lampe doit être programmé par MODA avant qu'ils soient expédiés!</p> |



**RS-485 Cable - Protect data integrity!**  
Twist all stranded shield wire together into a tight linear shape and cover with hot solder. Ensure the shield is one solid piece and make sure no wires are loose that can possibly come into contact with any metal or other objects. Use electrical tape to cover/secure any exposed wires.

Cable RS-485 - Proteja la integridad de los datos!  
Tuerza todo el cable de blindaje trenzado en una forma lineal apretada y cubra con soldadura caliente. Asegúrese de que el escudo sea una pieza sólida y asegúrese de que no haya cables sueltos que puedan entrar en contacto con metal u otros objetos. Use cinta aislante para cubrir / asegurar cualquier cable expuesto.

Câble RS-485 - Protégez l'intégrité des données!  
Tordez tous les câbles blindés en une forme linéaire étanche et recouvrez-les d'une soudure à chaud. Assurez-vous que le blindage est un morceau solide et assurez-vous qu'aucun câble ne soit détaché et susceptible d'entrer en contact avec du métal ou d'autres objets. Utilisez du ruban isolant pour couvrir / sécuriser les fils exposés.

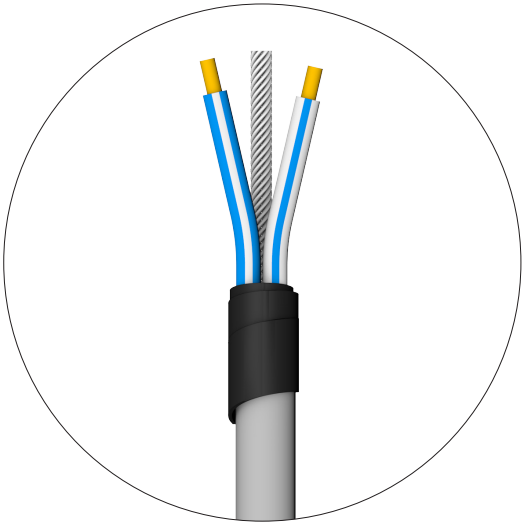

**Shielded RS-485**

- DMX Positive
- DMX Negative
- DMX Ground

4

Install 24V Driver and LD180 in a wet location enclosure

Instale 24V Driver y LD180 en un recinto de ubicación mojada.  
Installez le pilote 24V et LD180 dans un boîtier d'emplacement humide.

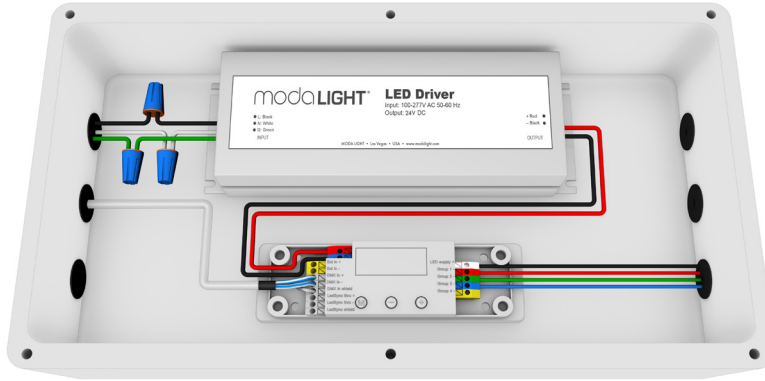

Enclosure must be 1.5 times the volume of the Driver to allow for proper air circulation.  
El recinto debe ser 1.5 veces el volumen del Driver para permitir una circulación de aire adecuada.  
L'enceinte doit être 1,5 fois plus volumineuse Driver pour permettre une bonne circulation de l'air.

5

Wiring

Cablería  
Cables

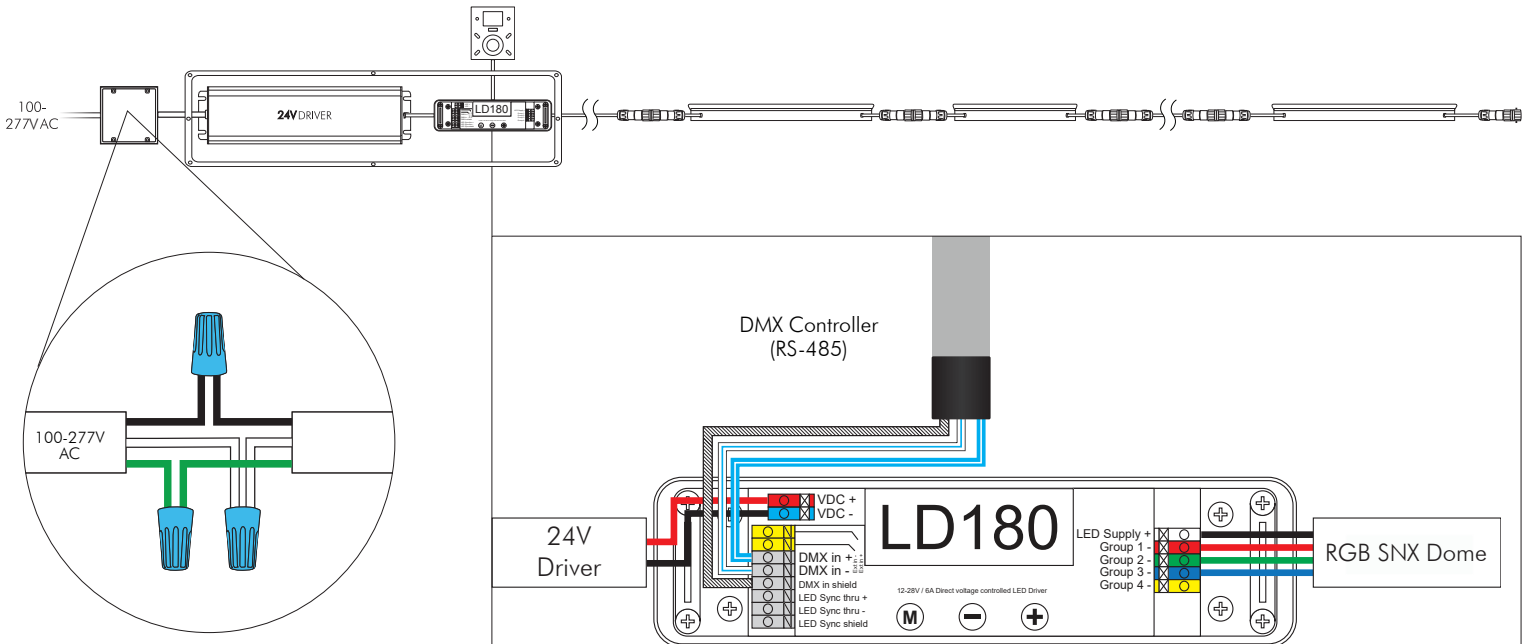

WIRING LEGEND

| 24V Driver Primary Side | 24V Driver Secondary Side | DMX CONTROLLER | Leader Cable |
|-------------------------|---------------------------|----------------|--------------|
| Live 100-277V AC        | DC Power Positive         | Data Positive  | 24V Positive |
| Neutral AC              | DC Power Negative         | Data Negative  | Red          |
| Ground AC               |                           |                | Green        |
|                         |                           |                | Blue         |

Due to continuous improvements and innovations, specifications may change without notice. Please refer to our website for current technical data. These figures are provided as a guideline only and may vary with differing power supplies and installations. All rights reserved. E&OE.

- 6 Mount 2" clips or Xtrusion® to surface, apply tension clip and push product into place.  
Instale 2" clips o Xtrusion® a superficie, applique clip de tensión y luego empuje producto en su lugar.  
Monter 2 " clips ou Xtrusion® à surface, appliquer clip tension et produit de poussée en place.

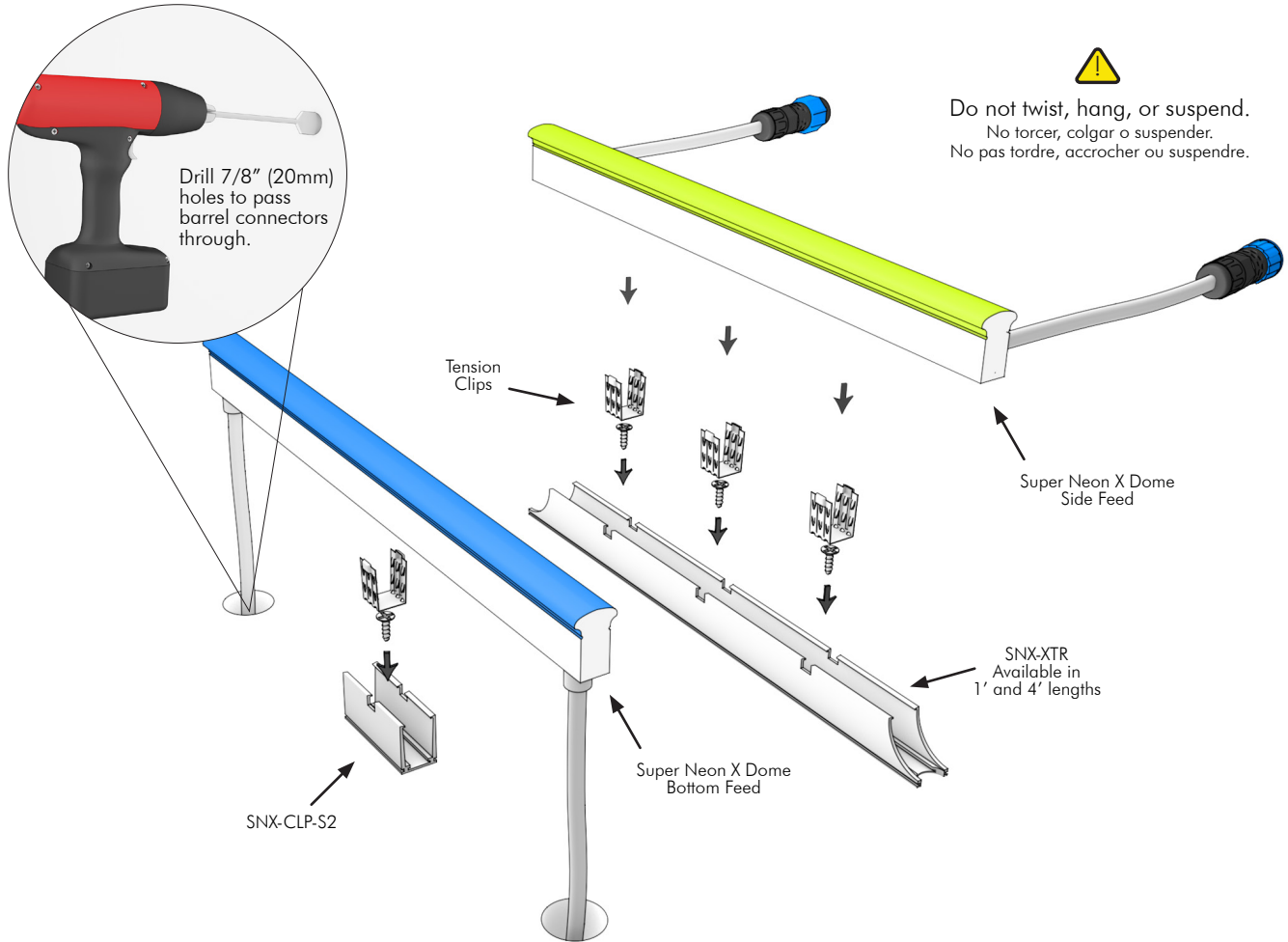

7

Connect leader cable

Conectar el cable líder

Connectez chef de fil

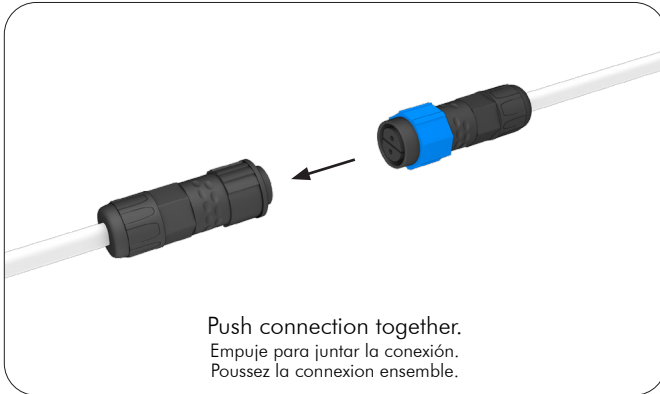
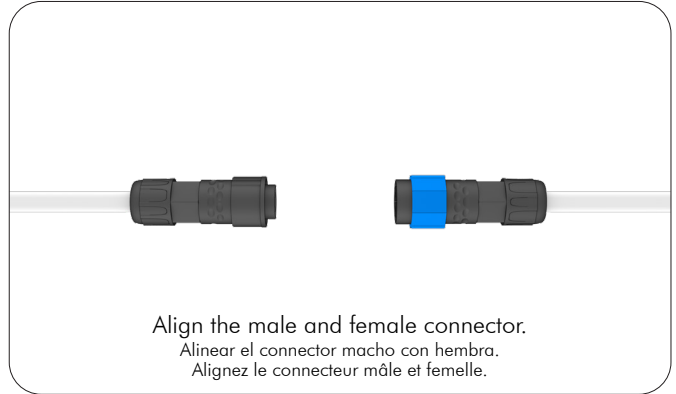
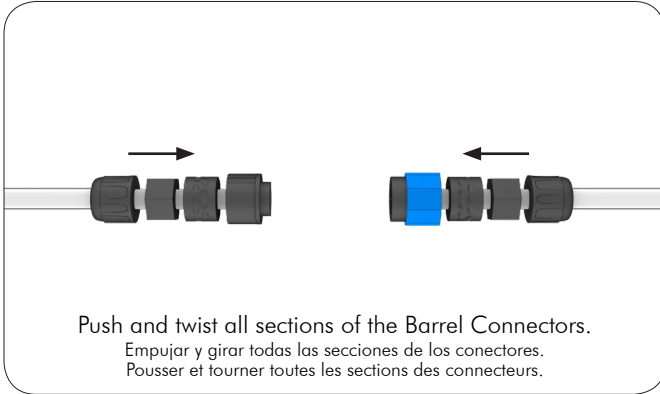

8

Connect terminator

Conectar terminador

Connectez terminateur

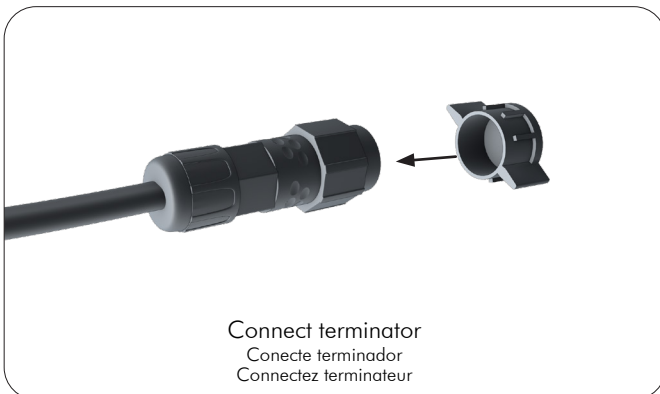

9

Available Connections

Conexiones disponibles  
Connexions disponibles

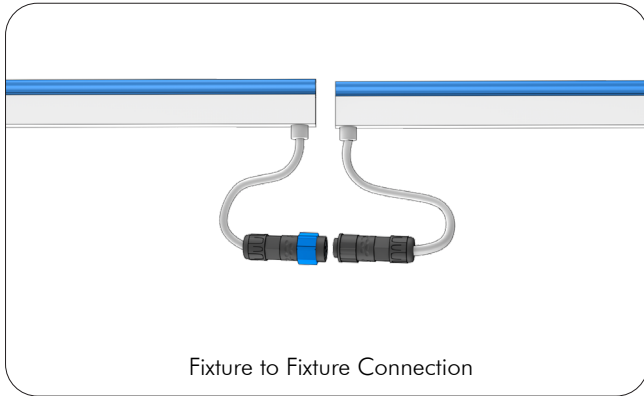

Fixture to Fixture Connection

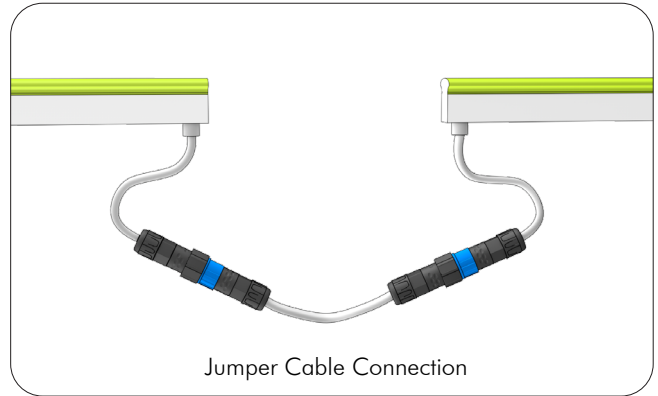

Jumper Cable Connection

10

WARNINGS!

ADVERTENCIAS!  
AVERTISSEMENTS!

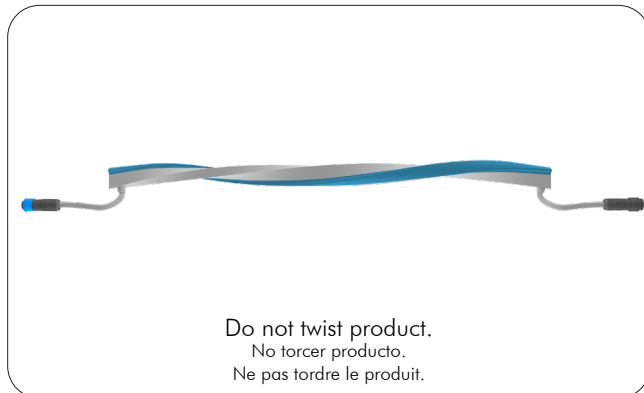

Do not twist product.  
No torcer producto.  
Ne pas tordre le produit.

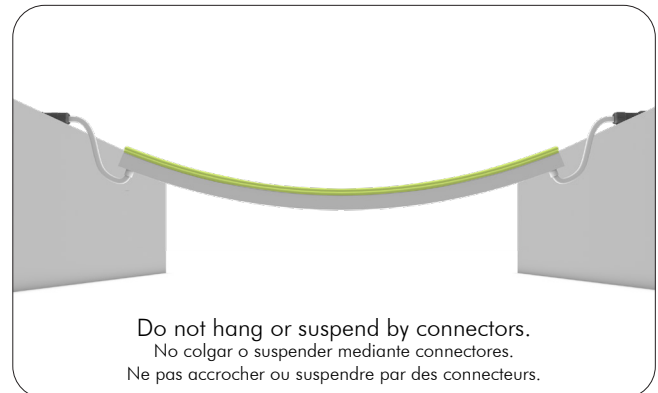

Do not hang or suspend by connectors.  
No colgar o suspender mediante conectores.  
Ne pas accrocher ou suspendre par des connecteurs.

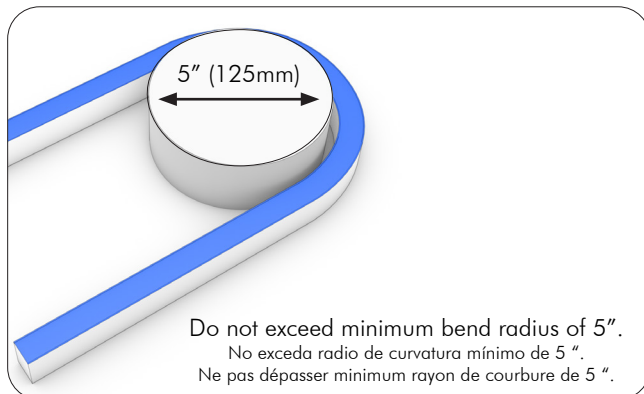

Do not exceed minimum bend radius of 5".  
No exceda radio de curvatura mínimo de 5".  
Ne pas dépasser minimum rayon de courbure de 5".

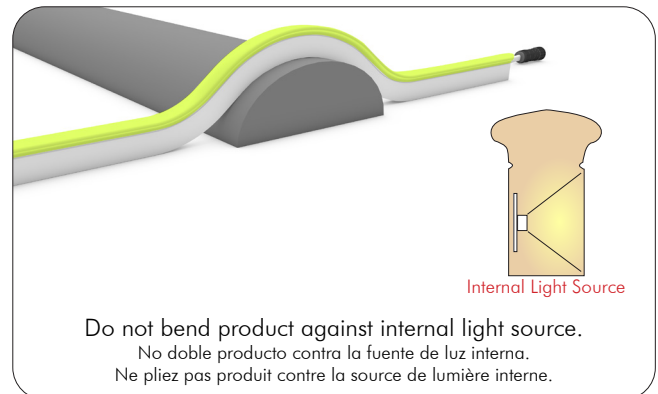

Do not bend product against internal light source.  
No doble producto contra la fuente de luz interna.  
Ne pliez pas produit contre la source de lumière interne.

| FIXTURE  | SKU               |
|--|-------------------|
| Super Neon X Dome Bottom Feed RGB 1ft  | RGB-SNX-D-BF-1FT  |
| Super Neon X Dome Bottom Feed RGB 4ft  | RGB-SNX-D-BF-4FT  |
| Super Neon X Dome Bottom Feed RGB 8ft  | RGB-SNX-D-BF-8FT  |
| Super Neon X Dome Bottom Feed RGB 16ft   | RGB-SNX-D-BF-16FT |
| Super Neon X Dome Bottom Feed RGB Custom Length  | RGB-SNX-D-BF-Cxxx |
| For custom fixtures and ordering codes please see the Custom Fixtures chart - Specification page 6 |                   |

| POWER  | SKU  |
|--|------|
| 24V DC Driver - 100-277V AC Input - Non-Dimmable - 150W - IP67 | MP17 |

| ACCESSORIES                                  | SKU                |
|--|--------------------|
| Super Neon 5ft Leader Cable                  | RGB-SN-LDR-CBL-5FT |
| Super Neon Jumper Cable 1ft                  | RGB-SN-JMP-CBL-1FT |
| Super Neon Terminator (10 Pack)              | RGB-SN-T           |
| Super Neon X Clip 1 3/8in                    | SNX-CLP-S2         |
| Super Neon X Xtrusion 1ft (0.3m)             | SNX-XTR-1FT        |
| Super Neon X Xtrusion 3ft 1 1/8in (1.17m)    | SNX-XTR-4FT        |
| Super Neon Bendable Xtrusion 3ft 3in (1.00m) | SNX-BXTR-39IN      |
| 3M Super Silicone Sealant 3 oz               | MRTA62             |
| 3M Super Silicone Sealant 1/10 Gal           | MRTA62-XL          |

| CONTROLS              | DESCRIPTION  | PART NUMBER     | ORDERING SKU |
|-----------------------|--|-----------------|--------------|
| Kandi-Touch-Black     | 2 Universe DMX Wall Controller   | KND-TCH-B       | 250-0040     |
| Kandi-Touch-White     | 2 Universe DMX Wall Controller   | KND-TCH-W       | 250-0041     |
| Linear Drive 180      | 180W 4 Channel Constant Voltage DMX Interface                                | LD180           | LD180        |
| Shielded Cable 500ft  | RS-458 Cable for DMX, 24 AWG stranded TC conductors, polyethylene insulation | BDL-9841-500FT  | 250-0251     |
| Shielded Cable 1000ft | RS-458 Cable for DMX, 24 AWG stranded TC conductors, polyethylene insulation | BDL-9841-1000FT | 250-0252     |

**⚠ Do not attempt to install or use the product until installation is fully read and understood!**

No intente instalar o utilizar el producto sin antes leer y comprender las instrucciones!

Ne tentez pas d'installer ou d'utiliser le produit jusqu'à ce que l'installation est entièrement lu et compris!

**⚠ Do not use the product if jacket or power cables are damaged!**

No utilice el producto si la cobertura exterior o cables de energia están defectuosos!

Ne pas utiliser le produit si la veste ou les câbles d'alimentation sont endommagés!

**⚠ Do not use currents or voltages of any kind that do not fit under the product's requirements!**

Por favor no utilice corrientes o voltajes que no sean los que se especifican para los productos!

S'il vous plaît ne pas utiliser des courants ou des tensions autres que celles spécifiées pour la lampe!

**⚠ Make sure that power or cable is completely off or disconnected before connecting or disconnecting the product!**

Por favor asegúrese que el suministro de electricidad este apagado y cables estén desconectados antes de conectar o desconectar los productos!

Faire S'il vous plaît assurer que l'alimentation et les câbles d'électricité sont hors tension et débranché avant de brancher ou de débrancher lampes!

**⚠ The maximum recommended distance from driver to the product is 5'. Any distance beyond that is not recommended by Moda, and any damage caused by overextending leads will void warranty!**

La distancia maxima recomendada desde driver a producto es de 20'.

Cualquier distancia más allá no es recomendada por Moda, cualquier daño causado por sobre extender cables anulará la garantía!

La distance maximale recommandée du pilote du produit est de 20'. Toute distance au-delà est pas recommandé par Moda, et tout dommage causé par plus de l'extension des pistes annulera la garantie!

**⚠ Do not bend product beyond the minimum bend radius listed on the installation guide!**

No doble producto más allá del radio de curvatura mínima que aparece en la guía de instalación!

Ne pas plier le produit au-delà du rayon de lit minimum indiqué sur le guide d'installation!

**⚠ Please make sure all connections are completely pushed in before powering on to avoid electrical arcing!**

Por favor asegúrese de que todas las conexiones estén completamente introducidas antes de encender para evitar arco eléctrico!

Font S'il vous plaît que toutes les connexions sont complètement enfoncés avant d'allumer pour éviter arquéés électrique!

**⚠ Do not coat the product in paint! This will ruin the product and void warranty!**

No cubra el producto en pintura! Esto va a arruinar el producto y anular la garantía!

Ne pas enduire le produit dans la peinture! Cela va ruiner le produit et annuler la garantie!

**⚠ Please make sure to install in accordance with the local code!**

Por favor asegúrese de instalar de acuerdo con el código local!

Faire S'il vous plaît veillez à installer en conformité avec le code local!

**⚠ Please do not cut the product.**

Por favor, no cortar el producto!

S'il vous plaît ne pas couper le produit!

**⚠ Do not stare into beam.**

No mire fijamente la luz.

Ne pas regarder le faisceau.

**⚠ Only use Moda Drivers which are listed as compatible drivers.**

Solo utilice Moda Drivers que están enlistados como drivers compatibles.

Utilisez uniquement Moda Drivers qui sont répertoriés comme pilotes compatibles .

**⚠ Be careful not to stand on product during installation.**

Tenga cuidado de no pisar el producto durante instalación.

Veillez à ne pas se tenir sur le produit lors de l'installation.

**⚠ 16ft length product has no output; Does not connect continuously!**

El producto de la longitud 16ft no tiene salida; ¡No se conecta continuamente!

16ft Longueur du produit n'a pas de sortie; Ne se connecte pas en continu!